

BOTOEIRAS

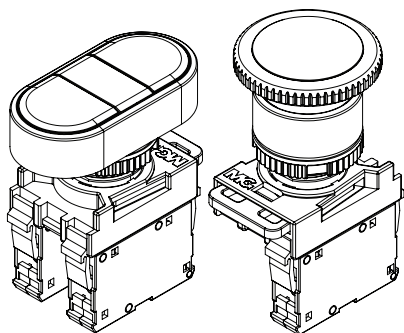

ESPECIFICAÇÕES:

Botões de comando para painel com furação de $\varnothing 22\text{mm}$ e espessura de até 6mm

Design moderno e funcional

Construção robusta e compacta

Bloco de contato NF com ruptura positiva \rightarrow

Blocos de contatos certificados KEMA-KEUR



DADOS TÉCNICOS

BLOCOS DE CONTATOS

Norma aplicável	EN 60947-5-1		
Certificação	KEMA-KEUR		
Tensão nominal de isolamento U_i	600 V		
Tensão nominal de impulso U_{imp}	6 kV		
Corrente térmica convencional I_{th}	10 A		
Corrente nominal I_e para tensão de operação U_e			
		127 VCA	6 A
	AC 15	240 VCA	3 A
		380 VCA	2 A
		24 VCC	3 A
	DC 13	110 VCC	0,6 A
		220 VCC	0,3 A
Proteção contra curto-circuito (fusíveis classe gL/gG)	10A		
Grau de proteção	IP 20		
Seção dos condutores	Mínimo: 1x0,5mm ² Máximo: 2x2,5mm ²		
Torque de aperto máximo	0,8 N.m		
Temperatura de emprego	-25°C a 70°C		

BLOCOS DE ILUMINAÇÃO

Tecnologia	LED		
Faixa de tensão de operação	0,9 a 1,1 x Vn		
Consumo máximo	14 mA		
Vida útil média	100.000 horas		
Grau de proteção	IP 20		
Seção dos condutores	Mínimo: 1x0,5mm ² Máximo: 2x2,5mm ²		
Torque de aperto máximo	0,8 N.m		
Temperatura de emprego	-25°C a 70°C		

BLOCO 1: Atuadores

BOTÕES COGUMELO

B1 -
Botão cogumelo
pulsador - curto



Opções:
B1C - Amarelo
B1D - Verde
B1E - Vermelho

B2 -
Botão cogumelo
de emergência
- curto
Puxar p/ soltar



Opção:
B2E - Vermelho

B3 -
Botão cogumelo
de emergência
- curto
Girar p/ soltar



Opção:
B3E - Vermelho

B4 -
Botão cogumelo
de emergência
- longo
Puxar p/ soltar

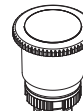

Opção:
B4E - Vermelho

B5 -
Botão cogumelo
de emergência
- longo
Girar p/ soltar

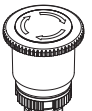

Opção:
B5E - Vermelho

B6 -
Botão cogumelo
de emergência
- longo
Girar c/ chave



Opção:
B6E - Vermelho

BOTÕES SIMPLES

B7 -
Botão simples
pulsador faceado
sem visor



Opções:
B7A - Azul
B7B - Branco
B7C - Amarelo
B7D - Verde
B7E - Vermelho
B7F - Preto

B8 -
Botão simples
pulsador faceado
com visor



Opções de cor do visor:
B8A - Azul
B8B - Cristal
B8C - Amarelo
B8D - Verde
B8E - Vermelho

BOTÕES DUPLOS

B9 -
Botão duplo
pulsador faceado
sem visor

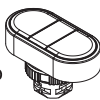

Opção:
B9

Teclas verde/vermelha

B10 -
Botão duplo
pulsador faceado
com visor

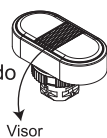

Opções de cor do visor:
B10A - Azul
B10B - Cristal
B10C - Amarelo
B10D - Verde
B10E - Vermelho

Teclas verde/vermelha

B11 -
Botão duplo
pulsador faceado
sem visor

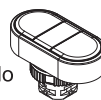

Opção:
B11

Teclas preta/branca



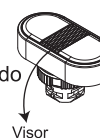





B12 -
Botão duplo
pulsador faceado
com visor

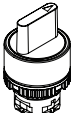
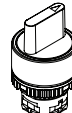

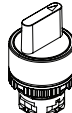
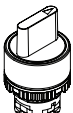
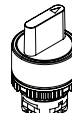
Opções de cor do visor:
B12A - Azul
B12B - Cristal
B12C - Amarelo
B12D - Verde
B12E - Vermelho

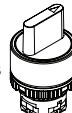
Teclas preta/branca

BOTÕES COMUTADORES









<p>B13 - Botão comutador rotativo 2 posições sem visor</p>  <p>Desliga - Liga</p> <p>Opção: B13F - Preto</p>	<p>B14 - Botão comutador rotativo 2 posições com visor</p>  <p>Desliga - Liga</p> <p>Opções de cor do visor: B14A - Azul B14B - Cristal B14C - Amarelo B14D - Verde B14E - Vermelho</p>	<p>B15 - Botão comutador rotativo 2 posições sem visor</p>  <p>Desliga - (Liga)*</p> <p>Opção: B15F - Preto</p>	<p>B16 - Botão comutador rotativo 2 posições com visor</p>  <p>Desliga - (Liga)*</p> <p>Opções de cor do visor: B16A - Azul B16B - Cristal B16C - Amarelo B16D - Verde B16E - Vermelho</p>	<p>B17 - Botão comutador rotativo 3 posições sem visor</p>  <p>Liga - Desliga - Liga</p> <p>Opção: B17F - Preto</p>
<p>B18 - Botão comutador rotativo 3 posições com visor</p>  <p>Liga - Desliga - Liga</p> <p>Opções de cor do visor: B18A - Azul B18B - Cristal B18C - Amarelo B18D - Verde B18E - Vermelho</p>	<p>B19 - Botão comutador rotativo 3 posições sem visor</p>  <p>Liga - Desliga - (Liga)*</p> <p>Opção: B19F - Preto</p>	<p>B20 - Botão comutador rotativo 3 posições com visor</p>  <p>Liga - Desliga - (Liga)*</p> <p>Opções de cor do visor: B20A - Azul B20B - Cristal B20C - Amarelo B20D - Verde B20E - Vermelho</p>	<p>B21 - Botão comutador rotativo 3 posições sem visor</p>  <p>(Liga)* - Desliga - Liga</p> <p>Opção: B21F - Preto</p>	<p>B22 - Botão comutador rotativo 3 posições com visor</p>  <p>(Liga)* - Desliga - Liga</p> <p>Opções de cor do visor: B22A - Azul B22B - Cristal B22C - Amarelo B22D - Verde B22E - Vermelho</p>
<p>B23 - Botão comutador rotativo 3 posições sem visor</p>  <p>(Liga)* - Desliga - (Liga)*</p> <p>Opção: B23F - Preto</p>	<p>B24 - Botão comutador rotativo 3 posições com visor</p>  <p>(Liga)* - Desliga - (Liga)*</p> <p>Opções de cor do visor: B24A - Azul B24B - Cristal B24C - Amarelo B24D - Verde B24E - Vermelho</p>	<p>B25 - Botão comutador rotativo 2 posições sem visor</p>  <p>Desliga - Liga¹</p> <p>Opção: B25F - Preto</p> <p>¹ acionamento duplo</p>		

(Liga)*: Acionamento momentâneo / Pulsar.

Grau de proteção		
IP65	IP40	IP66*
<p>Botões tipo cogumelo (B1, B2, B3, B4, B5 e B6)</p> <p>Botões faceados simples (B7 e B8)</p> <p>Botões comutadores (B13, B14, B15, B16, B17, B18, B19, B20, B21, B22, B23, B24 e B25)</p>	<p>Botões faceados duplos (B9, B10, B11 e B12)</p>	<p>Botões faceados simples (B7 e B8)</p> <p>Botões faceados duplos (B9, B10, B11 e B12)</p> <p>* Somente com as capas de proteção (vide bloco 5)</p>

BLOCO 2: Gravações

G0 - Sem gravação

<p>G1 - O I</p> 	<p>G2 - LIGA DESLIGA</p> 	<p>G3 - START STOP</p> 	<p>G4 - REARME</p>  <p>Opção p/ Botão B7</p>	<p>G5 - EMERGÊNCIA</p>  <p>Opção p/ Botão B2</p>
<p>G6 - SINO</p>  <p>Opção p/ Botão B7</p>	<p>G7 - EMERGÊNCIA</p>  <p>Opção p/ Botão B3</p>	<p>G8 - SETA</p>  <p>Padrão dos botões comutadores (B13 a B24)</p>		

OBS: G1, G2 e G3 aplicáveis somente nos botões duplos.
Gravações em outros atuadores sob consulta.

BLOCO 3: Flange

F0 -
Sem flange

F1 -
Flange



BLOCO 4: Contatos

C0 - Sem bloco de contato

C1 -
01 bloco de
contato NA

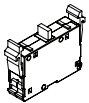

C2 -
01 bloco de
contato NF

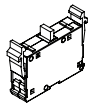

C3 -
02 blocos de
contato NA

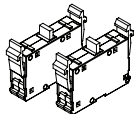

C4 -
02 blocos de
contato NF

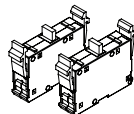

C5 -
01 bloco de
contato NA +
01 bloco de
contato NF

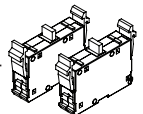

BLOCO 5: Proteção

P0 -
Sem capa de
silicone

P1 -
Capa de
silicone para
botão simples
faceado



P2 -
Capa de
silicone para
botão duplo
faceado

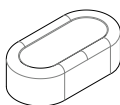

BLOCO 6: Iluminação

L0 -
Sem bloco
Iluminado

L1 -
Bloco Iluminado
12VCA/VCC

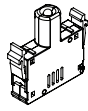

L2 -
Bloco Iluminado
24VCA/VCC

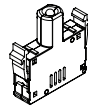

L3 -
Bloco Iluminado
48VCA/VCC

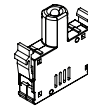

L4 -
Bloco Iluminado
127/220VCA

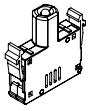

BLOCO 7: Plaqueta

Q0 -
Sem plaqueta
para botão de
emergência

Q1 -
Plaqueta para
botão de
emergência -
Português



Q2 -
Plaqueta para
botão de
emergência -
Inglês/Português



ACESSÓRIOS: Tampão p/ furo



TP1F
Preto

Outras cores sob consulta.

BARRA DE CODIFICAÇÃO

Bloco 1: Atuadores	Bloco 2: Gravações	Bloco 3: Flange	Bloco 4: Contatos	Bloco 5: Proteção	Bloco 6: Iluminação	Bloco 7: Plaqueta	
B1C B1D B1E B2E B3E B4E B5E B6E B7A B7B B7C B7D B7E B7F B8A B8B B8C B8D B8E B9 B10A B10B B10C B10D B10E B11 B12A B12B B12C B12D B12E B13F B14A B14B B14C B14D	B14E B15F B16A B16B B16C B16D B16E B17F B18A B18B B18C B18D B18E B19F B20A B20B B20C B20D B20E B21F B22A B22B B22C B22D B22E B23F B24A B24B B24C B24D B24E B25F	G0 G1 G2 G3 G4 G5 G6 G7 G8	F0 F1	C0 C1 C2 C3 C4 C5	P0 P1 P2	L0 L1 L2 L3 L4	Q0 Q1 Q2

DIMENSIONAIS

BOTÕES DE COMANDO

Botão simples
pulsador faceado (B7 / B8)

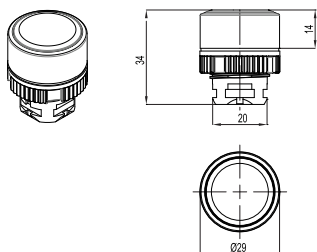

Botão duplo
pulsador faceado (B9 / B10 / B11 / B12)

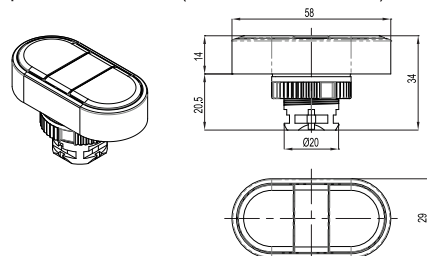

BOTÕES COGUMELO - CURTOS (B1 / B2 / B3)

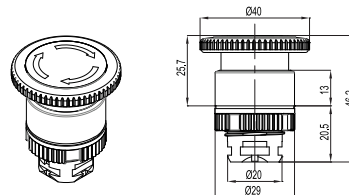

BOTÕES COGUMELO DE EMERGÊNCIA - LONGOS (B4 / B5 / B6)

Puxar ou girar para soltar

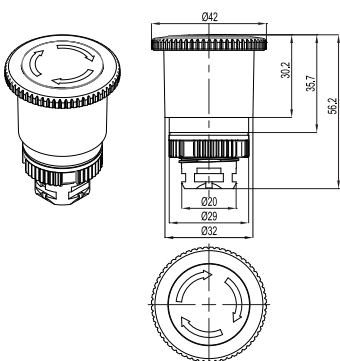

Com chave

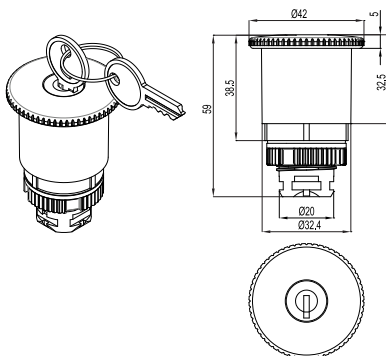

RASGO PARA ENCAIXE

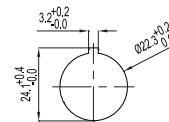

Espessura máxima do painel: 6mm

BOTÕES COMUTADORES

Botões rotativos 2 ou 3 posições
(B13 / B14 / B15 / B16 / B17 / B18 / B19 / B20 / B21 / B22 / B23 / B24 / B25)

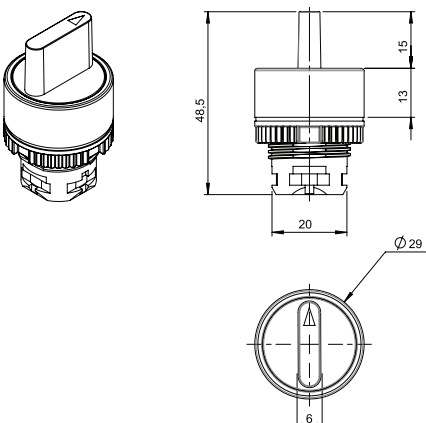

BLOCOS DE CONTATO (C)

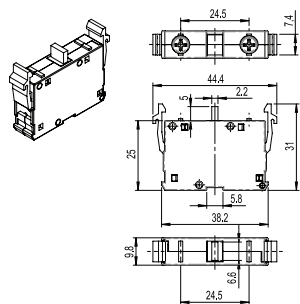

BLOCOS DE ILUMINAÇÃO (L)

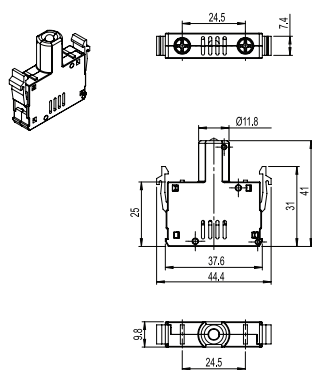

ACESSÓRIOS

Capas de silicone

Botão simples (P1)

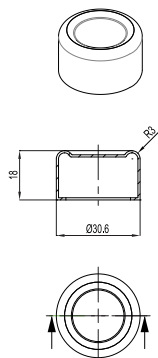

Botão duplo (P2)

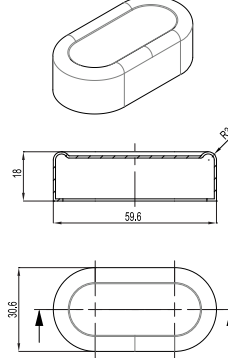

Flange (F1)

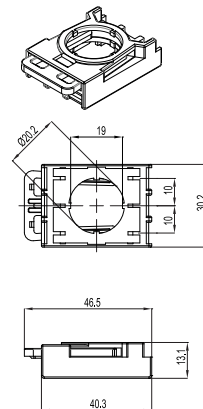

Plaquetas (Q1 / Q2)

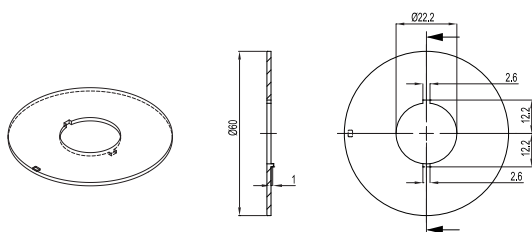

Tampão

